



# Kurzanleitung

## Präzisions-Spleißgerät CFS-100



### 1. Spleißgerät einschalten

- Halten Sie die Ein/Aus Taste  mindestens zwei Sekunden lang gedrückt.

### 2. Spleißprofil anlegen

- Drücken Sie die Hauptmenü-Taste .
- Wählen Sie den Menüpunkt Spleißprofile .
- Wählen Sie ein leeres Profil aus und drücken Sie  zum Editieren.
- Legen Sie einen Fasertyp mit  fest. Wählen Sie AUTO, wenn das Gerät alle Parameter automatisch einstellen soll.
- Kehren Sie mit  zum Hauptmenü zurück.

### 3. Heizprofil anlegen

- Wählen Sie im Hauptmenü den Menüpunkt Heizprofile .
- Wählen Sie eines der vorgefertigten Profile mit der Länge Ihres Spleißschutzes aus.
- Drücken Sie  um das gewählte Profil zu laden.
- Kehren Sie mit  zum Hauptmenü zurück, wechseln Sie mit  zur Live-Ansicht.

### 4. Fasern vorbereiten

- Ziehen Sie zuerst eine Schrumpfhülse auf eine der Fasern auf.
- Bereiten Sie die Fasern vor:
  - Ziehen Sie mit der Miller Abisolierzange (Loch 1) den äußeren Kabelmantel/Jacket (2-3mm) mindestens auf 6 cm Länge ab.
  - Schneiden Sie das Aramidgarn bündig zum Kabelmantel ab.
  - Ziehen Sie mit der Miller Abisolierzange (Loch 2) die Sekundärbeschichtung/Coating (900 µm) 3,5 cm ab.
  - Entfernen Sie mit der Miller Abisolierzange (Loch 3) die Primärbeschichtung/Primary coating (250 µm) auf dem freigelegten Faserstück.
- Reinigen Sie die Faser mit einem alkoholgetränkten, fuselfreien Reinigungstuch.
- Benutzen Sie den NetPeppers OFC-30 Cleaver, um die Faser so zu brechen, dass mind. 1,1 cm Mantelglas übrig bleibt.  
**ACHTEN SIE DARAUF, DASS DAS ABGETRENNTE FASERSTÜCK IN DEN ABWURFBELHÄLTER DES OFC-30 CLEAVERS FÄLLT, UM VERLETZUNGEN DURCH FREILIEGENDE FASERSTÜCKE ZU VERMEIDEN!**
- Wiederholen Sie die obigen Schritte mit Faser 2.

### 5. Fasern einlegen

- Achten Sie nun darauf, dass die Faserenden mit nichts in Berührung kommen, um eine Verschmutzung zu vermeiden!
- Öffnen Sie den Windschutz über dem Spleißplatz auf dem Gerät.
- Öffnen Sie die beiden Universal-Faserhalter links und rechts der beleuchteten Elektroden.
- Legen Sie die beiden Faserenden in die V-Nuten der Faserhalter ein. Achten Sie darauf, dass sich die Fasern zwischen den beiden V-Nuten und den Elektrodenspitzen befinden (siehe Bild rechts).

### 6. Fasern spleißen

- Schließen Sie den Windschutz über dem Spleißplatz.
- Drücken Sie zum Start des Spleißvorgangs .

### 7. Spleißschutzhülse aufschumpfen

- Öffnen Sie die Abdeckklappe nach erfolgtem Spleißvorgang und öffnen Sie vorsichtig die Faserhalter.
- Streifen Sie den Schrumpfspleißschutz mittig über die freiliegende Faser.
- Legen Sie die Schutzhülse mit innenliegender Faser in den Schrumpfofen ein und drücken Sie , um mit dem Schrumpfen zu beginnen.

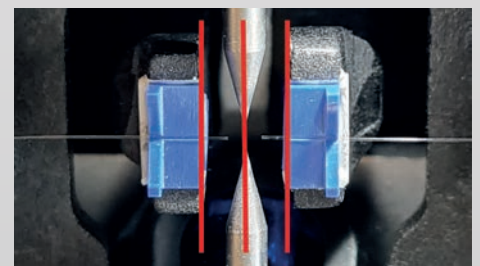
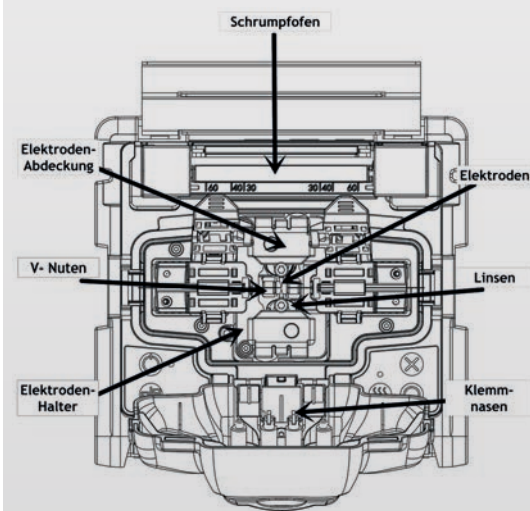
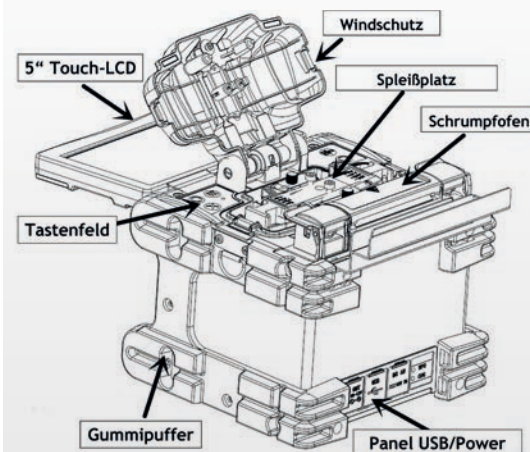

#### GARANTIE

NetPeppers GmbH garantiert für einen Zeitraum von 12 Monaten ab Verkaufsdatum, dass das Produkt bei sachgemäßem Gebrauch in Übereinstimmung mit den Betriebsvorschriften frei von Material- und Verarbeitungsfehlern ist.

#### ENTSORGUNG

 Entsorgen Sie das Gerät und sein Zubehör nicht über den Hausmüll. Gerät und Zubehör müssen den lokalen Vorschriften entsprechend entsorgt werden. Weitere Informationen finden Sie unter [www.stiftung-ear.de](http://www.stiftung-ear.de) oder [www.bmlfuw.gov.at](http://www.bmlfuw.gov.at).



# Spleißbilder und Ihre Ursachen

Spleißbild	Phänomen	Ursache	Lösung
	<b>Axialversatz der Faserkerne</b>	Staub oder Schmutz auf der V-Nut oder den Klemmnasen des Windschutzes	Reinigung der V-Nut und der Klemmnasen des Windschutzes
	<b>Biegung an Spleißstelle</b>	Staub oder Schmutz auf der V-Nut oder den Klemmnasen des Windschutzes Unregelmäßiges Bruchbild der Faserendflächen	Reinigung der V-Nut und der Klemmnasen des Windschutzes Überprüfen Sie die Bruchqualität des Fasertrenngeräts
	<b>Stufenversetzung der Faserkerne</b>	Staub oder Schmutz auf der V-Nut oder den Klemmnasen des Windschutzes	Reinigung der V-Nut und der Klemmnasen des Windschutzes
	<b>Kernbiegung</b>	Unregelmäßiges Bruchbild der Faserendflächen Geringe Vorschmelzleistung oder zu kurze Vorschmelzzeit.	Überprüfen Sie die Bruchqualität des Fasertrenngeräts Erhöhen Sie die Vorschmelzleistung und/oder erhöhen Sie die Vorschmelzzeit über die Spleißprofile.
	<b>Kernfelder stimmen nicht überein</b>	Nicht übereinstimmende Fasertypen Motor ist nicht kalibriert	Prüfen Sie, ob beide Fasern desselben Typs sind. Führen Sie eine Motorkalibrierung durch
	<b>Schmutzverbrennung</b>	Unregelmäßiges Bruchbild der Faserendflächen Unzureichende Lichtbogenleistung oder Spleißzeit.	Überprüfen Sie die Bruchqualität des Fasertrenngeräts Reinigen Sie die Faser gründlich oder erhöhen Sie die Länge des Reinigungslichtbogens
	<b>Blasenbildung</b>	Die Faserüberlappung ist zu gering. Zu starke Lichtbogenleistung	Erhöhen Sie die Faserüberlappung. Verringern Sie die Schmelzleistung.
	<b>Getrennte Fasern</b>	Die Faserüberlappung ist zu groß.	Reduzieren Sie die Faserüberlappung und führen Sie eine Motorkalibrierung durch.
	<b>Verdickung im Mantel</b>	Zu starke Lichtbogenleistung	Verringern Sie die Schmelzleistung, die Vorentladungszeit.
	<b>Verdünnung von Mantel und Kern</b>	Die Faserüberlappung ist zu gering.	Erhöhen Sie die Faserüberlappung.
	<b>Vertikale Linie</b>	Zu geringe Lichtbogenleistung	Passen Sie [Vorentladungsintensität], [Vorentladungszeit] oder [Faservorschubmenge] an
	<b>Kernartefakte</b>	Zu geringe Lichtbogenleistung oder Spleißzeit	Erhöhen Sie Lichtbogenleistung oder Spleißzeit

# Spleißmeldungen

Meldung	Lösung
<b>linke Faser reinigen! rechte Faser reinigen! Fasern L+R reinigen!</b>	Reinigen Sie die Faser(n) gründlich und wiederholen Sie den Cleave-Vorgang. Reinigen Sie die V-Nuten, die Faserhalter der Abdeckklappe und die Linsen.
<b>Fehler Faserzuführung</b>	Setzen Sie die Fasern neu ein und stellen Sie sicher, dass sich die Fasern in der V-Nut befinden. Stellen Sie sicher, dass die Fasern außerhalb des Gerätes nicht unter Spannung stehen.
<b>X Motor max Regelbereich Y Motor max Regelbereich</b>	Setzen Sie die Fasern neu ein und stellen Sie sicher, dass sich die Fasern in der V-Nut befinden. Führen Sie eine Anzeigenkalibrierung durch, damit beide Fasern vollständig auf dem Bildschirm angezeigt werden.
<b>Linke Faser neu einlegen Rechte Faser neu einlegen beide Fasern neu einlegen</b>	Setzen Sie die Faser(n) neu ein und stellen Sie sicher, dass sich die Faser(n) in der V-Nut befinden. Überprüfen Sie den Grenzwert für den Achsenversatz der Faser(n) in Ihrem Spleißprofil. Stellen Sie sicher, dass die Faser(n) außerhalb des Gerätes nicht unter Spannung stehen.
<b>Faser links X/Y Fehler Faser rechts X/Y Fehler Faser X/Y Fehler</b>	Reinigen Sie die Faser(n) gründlich und wiederholen Sie den Cleave-Vorgang. Reinigen Sie die V-Nuten, die Faserhalter der Abdeckklappe und die Linsen. Führen Sie eine Motorkalibrierung durch.
<b>ARC Mittenversatz zu groß</b>	Führen Sie eine Lichtbogenkalibrierung durch. Überprüfen Sie die Elektroden und ersetzen Sie diese falls nötig.
<b>Linsenversatz zu groß!</b>	Führen Sie „Anzeigenjustierung“ durch, damit die Fasern vollständig auf dem Bildschirm angezeigt werden.
<b>Bitte Abdeckung schließen!</b>	Schließen Sie die Abdeckung. Überprüfen Sie, ob etwas die Abdeckklappe daran hindert komplett zu schließen. Sollte die Meldung trotz geschlossener Abdeckung weiter bestehen, wenden Sie sich bitte an unseren Support.
<b>Bitte Elektroden ersetzen</b>	Ersetzen Sie die Elektroden und führen Sie den eine Elektrodenstabilisierung im Wartungsmenü durch.
<b>Umrissfehler linke Faser Umrissfehler rechte Faser Umrissfehler Fasern L+R</b>	Reinigen Sie beide Fasern gründlich und wiederholen Sie den Cleave-Vorgang. Reinigen Sie die V-Nuten und Faserhalter der Spleißabdeckung. Überprüfen Sie die Bruchqualität des Fasertrenngeräts und drehen Sie, falls nötig, die Klinge des Fasertrenngerätes eine Position weiter.
<b>Winkelfehler links Winkelfehler rechts Winkelfehler L+R</b>	Überprüfen Sie die Bruchqualität des Fasertrenngeräts und drehen Sie, falls nötig, die Klinge des Fasertrenngerätes eine Position weiter. Reduzieren Sie die Zeit des Reinigungslichtbogens.
<b>linken V-Halter reinigen rechten V-Halter reinigen</b>	Reinigen Sie die V-Faserhalter. Reinigen Sie die Faser(n) gründlich und wiederholen Sie den Cleave-Vorgang.